

dmc sd Reihe

Kalibrier- und Feinschleifautomat



IHRE ANSPRÜCHE, UNSERE LÖSUNGEN



dmc sd 30



dmc sd 60



dmc sd 70



dmc sd 90

- 6
- DMC SD 30
- 8
- DMC SD 60
- 10
- DMC SD 70
- 12
- DMC SD 90

SOLID



Festes und kräftiges Maschinengestell für hohe Produktionsleistungen.

Bis zu 18,5 kW Leistung, für **schweres Kalibrieren**.

MADE IN ITALY



100% made in Italy
Über 60 Jahre Erfahrung in technologischer Neuerung und Maschinenherstellung gewährleisten **sehr hohe Zuverlässigkeit- und Qualitätsniveaus**.

RELIABLE



Die technische und Planungsmerkmale sichern einen korrekten Betrieb und eine **lange Lebensdauer**.

FLEXIBLE



Breite Auswahl an **technologischen Arbeitsaggregaten**, welche **die sd Baureihe flexibel und vielseitig** für jeden Produktionstyp machen.

LEAN



Das Design und die Planungsrichtlinien lehnen sich an eine **schlanke und flüssige Produktion** an, um dem Kunden zu gestatten, seine Ergebnisse zu maximieren.

42
Maschinensteuerung

43
Technische Daten

ÜBERBLICK ÜBER DIE TECHNISCHEN MERKMALE

TECHNOLOGISCHE VORTEILE



Oszillation der Schleifbänder mit elektronischer Fotozelle für eine längere Lebensdauer des Bandes.

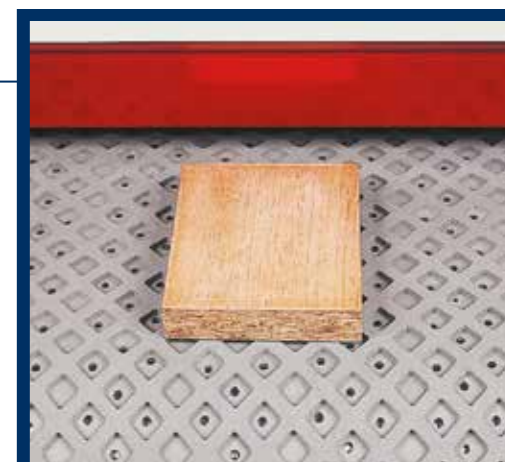

Vorschubteppich mit einem besonderen Gummiprofil in Rhombusform: bessere Übertragung der Vorschubkraft auf das Werkstück und optimale Führungsstabilität.

Verfügbare Versionen

Erhältlich mit den Arbeitsbreiten 950 oder 1100 mm, und mit 1 oder 2 Schleifaggregaten, für höchste Flexibilität.



Überwachung der Schleifbandabnutzung zur Reduzierung der Kosten.



Breite Öffnung des Arbeitstisches 4-170 mm für beträchtliche Arbeitsstärken.

ÜBERBLICK ÜBER DIE TECHNISCHEN MERKMALE

TECHNOLOGISCHE VORTEILE

dmc sd 60
Kalibrier- und Feinschleifautomat



10" eye-S Konsole mit Maestro active s



Automatische Einstellung des Arbeitstisches: die automatische Erkennung der Werkstückdicke ermöglicht schnelle und präzise Bearbeitungen.



Überwachung der Schleifbandabnutzung zur Reduzierung der Kosten.

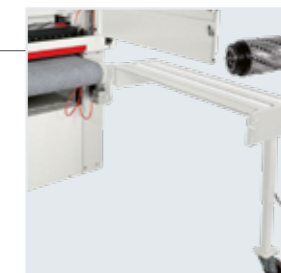

"HPL" Hobelwelle: maximaler Abtrag mit einem einzigen Arbeitsgang.



Satinieraggregat und Strukturieraggregat am Auslauf für einen hochwertigen Endschliff.



Auswechselbares Bürstenaggregat im Auslauf für eine hohe Arbeitsflexibilität.



CS



RR



RCS



RRR



RRCS

Verfügbare Versionen
Erhältlich in fünf Versionen, von einem bis fünf Arbeitsaggregate, mit Arbeitsbreite 1100 und 1350 mm.

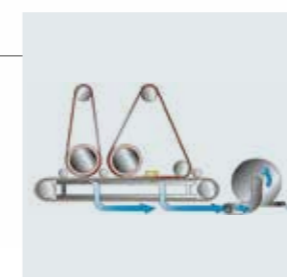

Vakuumtisch für bessere Werkstückspannung.



Vorrichtung zur automatischen Teppichzentrierung, für eine längere Lebensdauer des Vorschubteppiches.

ÜBERBLICK ÜBER DIE TECHNISCHE MERKMALE

TECHNOLOGISCHE VORTEILE

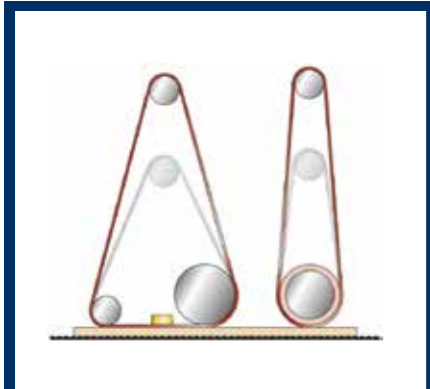

Lange Schleifbänder: 2620 mm für eine Produktivitätssteigerung verbunden mit weniger Maschinenstillständen.



Walzendurchmesser 160 mm für schwere Bearbeitungen.



RR



RCS

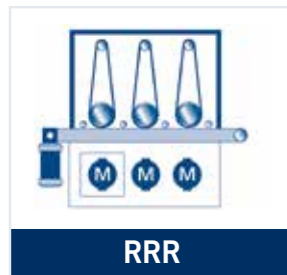

RRR

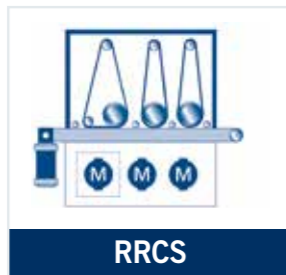

RRCS

Verfügbare Versionen
Erhältlich in vier Versionen
mit zwei oder drei
Arbeitsaggregaten, mit
1350 mm Arbeitsbreite.



Oszillation der Schleifbänder mit elektronischer Fotozelle für eine längere Lebensdauer des Bandes.



Oszillierendes Satinieraggregat und Strukturieraggregat am Auslauf für einen hochwertigen Endschliff.



Auswechselbares Bürstenaggregat im Auslauf für eine hohe Arbeitsflexibilität.

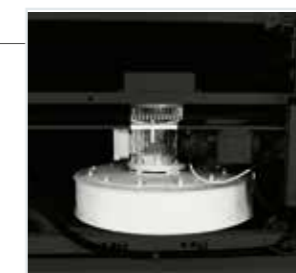

Elektroventilator im Maschinenständer integriert, Verringerung des Platzbedarfes und der Geräuschemission.

Fester Tisch 900 mm von Boden für höhere Vielseitigkeit (Option).

ÜBERBLICK ÜBER DIE TECHNISCHE MERKMALE

TECHNOLOGISCHE VORTEILE

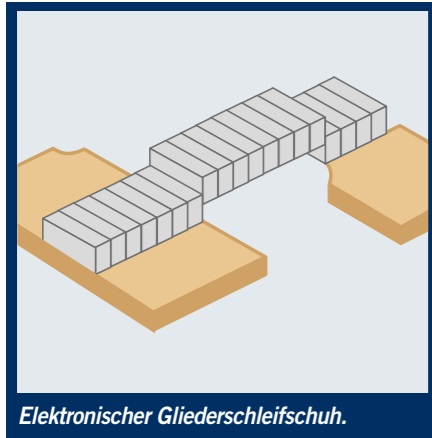

Verfügbare Versionen
Erhältlich in zwölf Versionen, mit zwei oder drei Hauptaggregaten, mit folgenden Möglichkeiten: in der ersten Position ein Queraggregat oder ein Hobelwellenaggregat zu hinzufügen, das Schleifschuhaggregat durch ein Superfinish Aggregat zu ersetzen, eine komplette Auswahl an Einrichtungen für den Arbeitstisch und die Andruckvorrichtungen einzufügen.



VORBEREITETE AUSFÜHRUNGEN ERHÄLTICH FÜR ALLE BEARBEITUNGEN

Die verfügbaren Ausführungen ermöglichen, die Maschine für maßgeschneiderte Lösungen auszustatten, immer mit maximaler Oberflächenqualität. Die dmc sd Baureihe ist die ideale Lösung für Klein- und Mittelbetriebe, um den Marktanforderungen schnell und wirkungsvoll entgegenzukommen.

AUSFÜHRUNG A



pneumatische Ein- und Ausschaltung der Walzen



pneumatische Ein- und Ausschaltung des Kombiaggregats

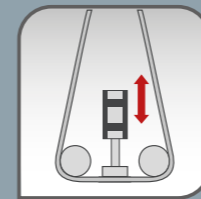

pneumatische Ein- und Ausschaltung der Schleifschuhaggregate

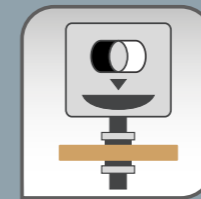

elektronische Einstellung der Arbeitshöhe

AUSFÜHRUNG B



pneumatische Ein- und Ausschaltung der Walzen



pneumatische Ein- und Ausschaltung des Kombiaggregats

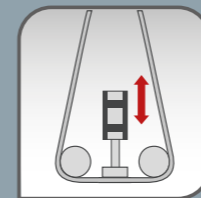

pneumatische Ein- und Ausschaltung der Schleifschuhaggregate

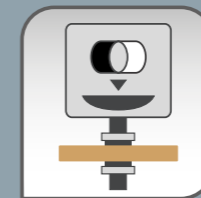

elektronische Einstellung der Arbeitshöhe

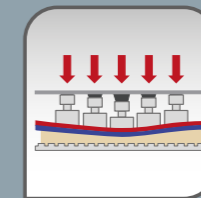

elastischer Gliederschleifschuh

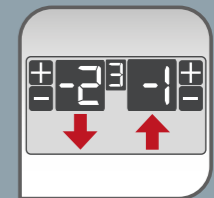

elektronische Programmiereinheit Logic 50

AUSFÜHRUNG C



pneumatische Ein- und Ausschaltung der Walzen



pneumatische Ein- und Ausschaltung des Kombiaggregats

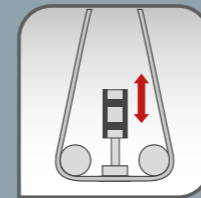

pneumatische Ein- und Ausschaltung der Schleifschuhaggregate

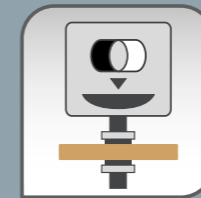

elektronische Einstellung der Arbeitshöhe

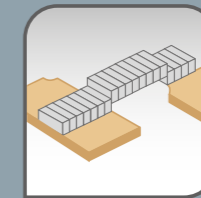

elektronischer Gliederschleifschuh

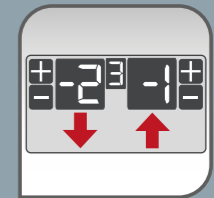

elektronische Programmiereinheit Logic 50

AUSFÜHRUNG A

BESONDERS GEEIGNET FÜR MASSIVHOLZ



PNEUMATISCHE EIN- UND AUSSCHALTUNG DES WALZENAGGREGATS

Ermöglicht die Ausschaltung der Schleifwalze, ohne die Positionierung auf dem Arbeitstisch zu ändern.



PNEUMATISCHE EIN- UND AUSSCHALTUNG DES KOMBIAGGREGATS

Ermöglicht die Ausschaltung von Schleifwalze oder Schleifschuh oder beider, ohne die Positionierung auf dem Arbeitstisch zu ändern.

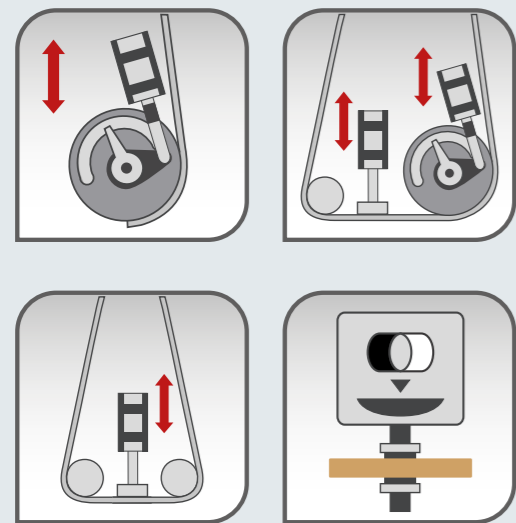

Kalibrieren und Schleifen von **Massivholz**.

1. pneumatische Ein- und Ausschaltung der Walzen
2. pneumatische Ein- und Ausschaltung des Kombiaggregats
3. pneumatische Ein- und Ausschaltung der Schleifschuhaggregate
4. elektronische Einstellung der Arbeitshöhe



STARRER AUSWECHSELBARER SCHLEIFSCHUH

Die austauschbaren Einsätze ermöglichen eine schnelle Umstellung auf eine andere Bearbeitung. Zusätzlich kann der halbharte Schleifschuh zum Schleifen von furnierten Werkstücken eingesetzt werden (Option).



AUTOMATISCHE EINSTELLUNG DES ARBEITSTISCHES

Die automatische Erkennung der Werkstückdicke ermöglicht präzise Bearbeitungen ohne Risiko von Bedienfehler. Das Einstellsystem ermöglicht die Voreinstellung der Spanabnahme im 1/10mm Bereich unabhängig von der Werkstückdicke.

AUSFÜHRUNG B

BESONDERS GEEIGNET FÜR MASSIVHOLZ UND FURNIERTE WERKSTÜCKE

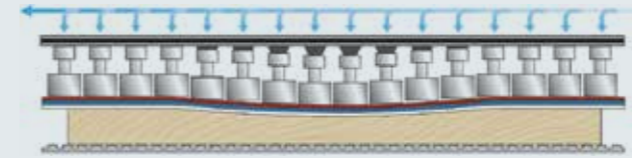

ELASTISCHER GLIEDERSCHLEIFSCHUH

Durch die Anpassungsfähigkeit und Flexibilität des Schleifschuhs ist dieser für das Schleifen von furnierten Werkstücken mit Toleranzen optimal geeignet.

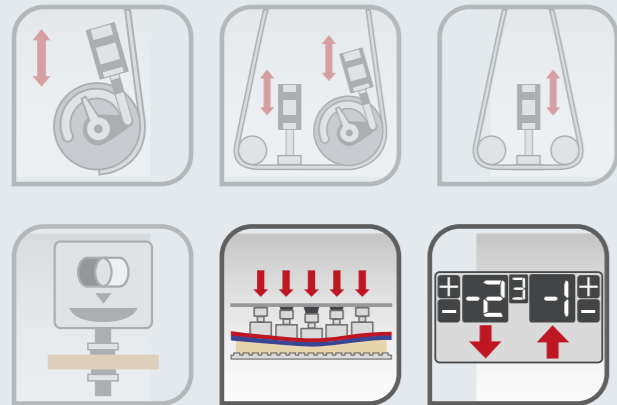

Kalibrieren und Schleifen von **Massivholz** und **furnierten Werkstücken**.

1. pneumatische Ein- und Ausschaltung der Walzen
2. pneumatische Ein- und Ausschaltung des Kombiaggregats
3. pneumatische Ein- und Ausschaltung der Schleifschuhaggregate
4. elektronische Einstellung der Arbeitshöhe
5. elastischer Gliederschleifschuh
6. elektronische Steuerung Logic 50



“LOGIC 50” STEUERUNG

Einfach und funktionell.

Steuert einen Gliederdruckbalken und außerdem das automatische Einsetzen der Schleifschuhe und der Walzen, für Maschinen mit stufenlos einstellbarer Vorschubgeschwindigkeit.

BESONDERS
GEEIGNET FÜR
MASSIVHOLZ, FURNIERTE
UND LACKIERTE
WERKSTÜCKE



“MESAR” GLIEDERSCHLEIFSCHUH, OPTIMALE ERGEBNISSE BEI ALLEN OBERFLÄCHEN

Qualitativ hochwertige Oberflächen dank der besonderen Form der Glieder, die es ermöglichen, kontrolliert, aber auch aggressiv zu arbeiten, indem man einfach den Betriebsdruck variiert. Die Möglichkeit zur Einstellung der Position des Schleifschuhs und des Körnungsausgleichs für Schleifbänder mit unterschiedlichen Stärken machen diesen Schleifschuh noch vielseitiger. Ein elektronischer Tastbalken im Maschineneinlauf erkennt die Form des Werkstücks und steuert automatisch den Einsatz des elektronischen Schleifschuhs; daher werden Bearbeitungsfehler ausgeschlossen.

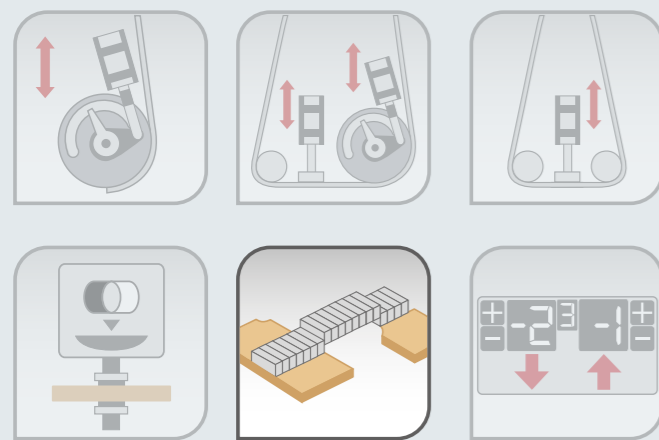

Kalibrieren und Schleifen von **Massivholz/furnierten Werkstücke** auch bei **Wabenplatten** mit Stärkintoleranzen und **Schleifen von lackierten Werkstücken.**

1. pneumatische Ein- und Ausschaltung der Walzen
2. pneumatische Ein- und Ausschaltung des Kombiaggregats
3. pneumatische Ein- und Ausschaltung der Schleifschuhaggregate
4. elektronische Einstellung der Arbeitshöhe
5. **elektronischer Gliederschleifschuh**
6. elektronische Steuerung Logic 50

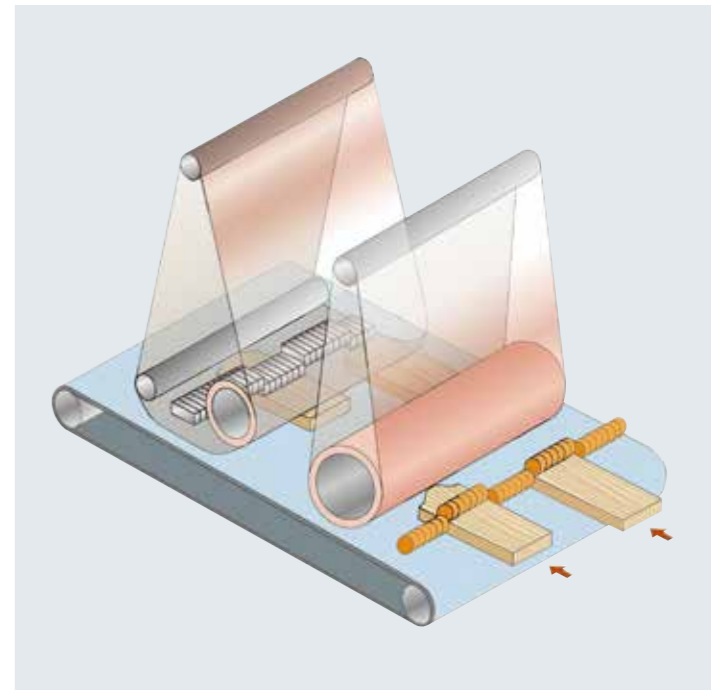
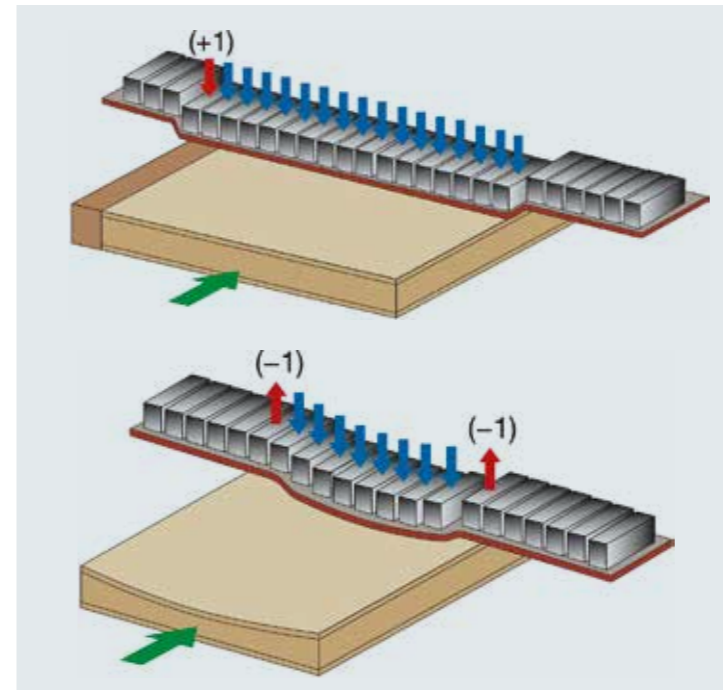

ARBEITSAGGREGATE

HAUPTAUSFÜHRUNGEN



CS

VERSION CS

Ihre große Flexibilität verdanken die dmc sd 30 und sd 60 dem CS-Kombiaggregat. Optimale Ergebnisse dank der Möglichkeit, Walze und Schleifschuh gleichzeitig oder unabhängig voneinander einzusetzen.

sd 30 sd 60



RR

VERSION RR

Besonders geeignet zum Kalibrieren mit starkem Materialabtrag oder bei der Bearbeitung von schmalen Werkstücken oder Rahmenwerkstücken mit Ausschnitten (Fenster und Türen, Rahmen). Die Großdimensionierte Schleifwalze garantiert eine optimale Feinbearbeitung auch bei furnierten und lackierten Oberflächen.

sd 60 sd 70 sd 90

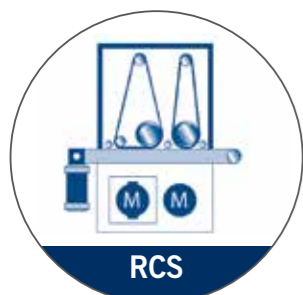

RCS

VERSION RCS

Optimale Flexibilität und hohe Produktivität für eine Bearbeitungsqualität auf höchstem Niveau in einem einzigen Arbeitsgang. Ideal für Handwerksbetriebe, von der Bearbeitung von Massivholz bis zu furnierten Platten. In den Modellen mit Arbeitsbreite 1100 mm, ermöglicht der elektronische Gliederschleifschuh auch die Bearbeitung von furnierten Wabenplatten.

sd 30 sd 60 sd 70 sd 90

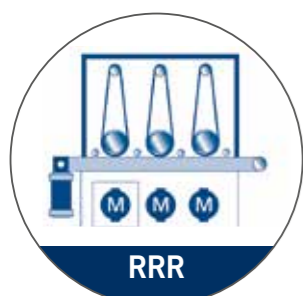

RRR

VERSION RRR

Besonders geeignet zum Kalibrieren und Schleifen von Massivholz und Fenster und Türen. Die Konfiguration mit 3 Schleifaggregaten gewährleistet die Bearbeitung in einem einzigen Arbeitsgang.

sd 60 sd 70 sd 90

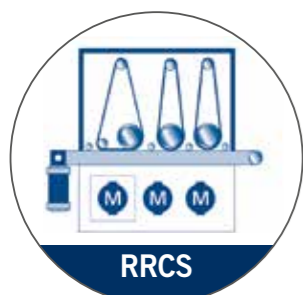

RRCS

VERSION RRCS

Die Konfiguration mit 3 Schleifaggregaten gewährleistet eine hohe Flexibilität und Zeitersparnis und macht die Maschine zu einer idealen Maschine für das Kalibrieren/Schleifen von großdimensionierten Platten. Sie eignet sich speziell in dem Möbelsegment (furnierte und lackierte Platten) für einen hochwertigen Endschliff dank dem "MESAR" elektronischen Gliederschleifschuh.

sd 60 sd 70 sd 90

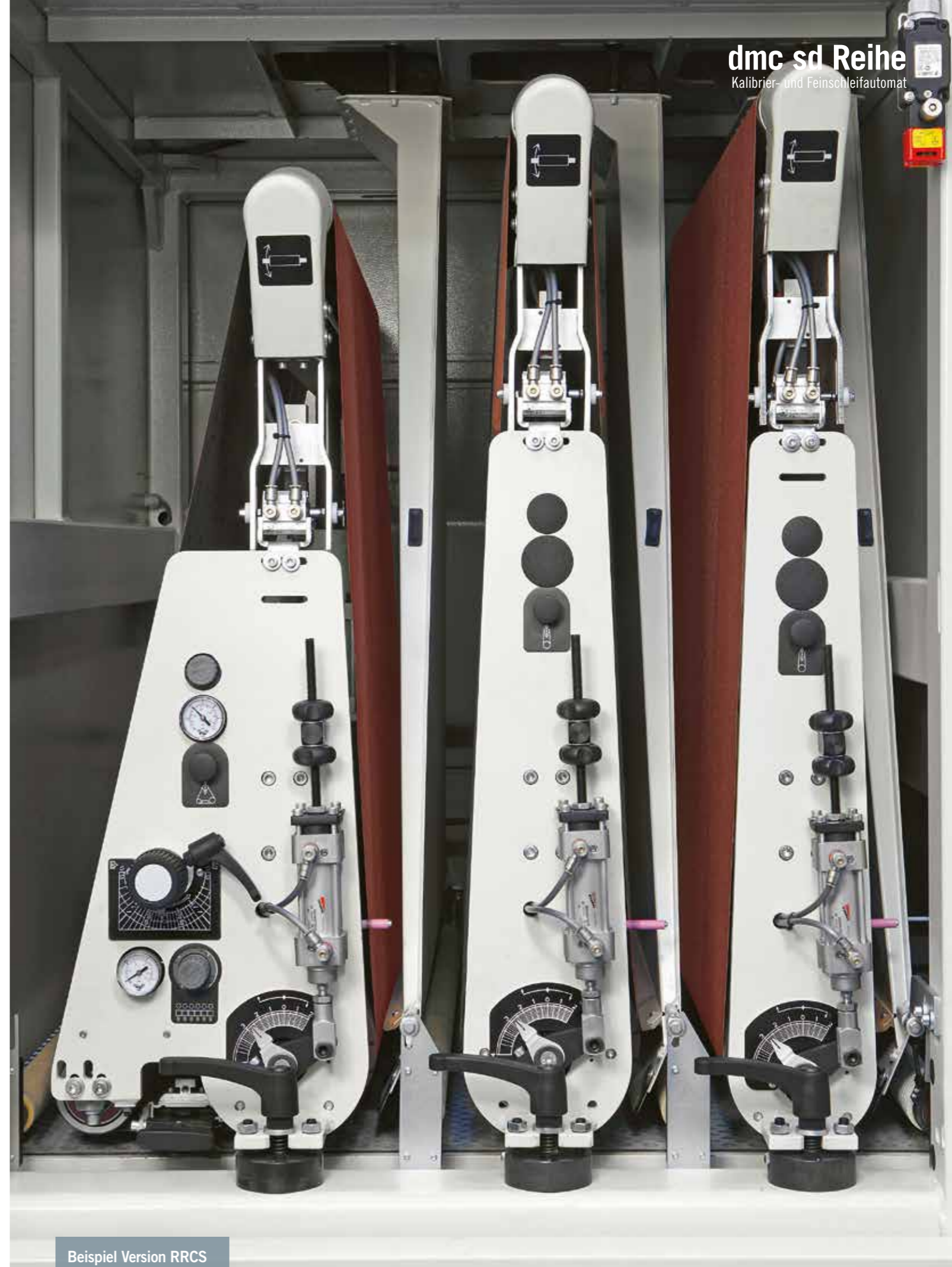

dmc sd Reihe
Kalibrier- und Feinschleifautomat

Beispiel Version RRCS

ARBEITSAGGREGATE

HAUPTAUSFÜHRUNGEN

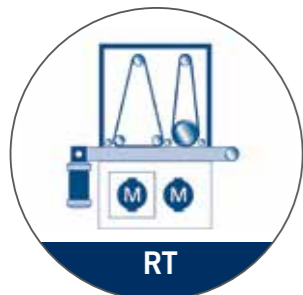

VERSION RT

Optimale Flexibilität und hohe Produktivität für eine Bearbeitungsqualität auf höchstem Niveau in einem einzigen Arbeitsgang durch das Superfinish Aggregat.

Ideal für alle typische Bearbeitungen von Massivholz, furnierten Platten, und für das Schleifen des Basislacks.

sd 90

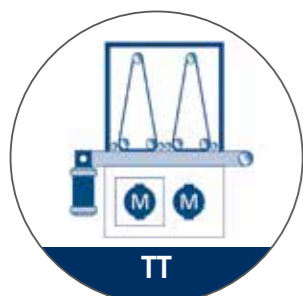

VERSION TT

Bei allen Bearbeitungen von Platten mit Basislack, wo eine hohe Oberflächenqualität nötig ist, welche durch das Superfinish Aggregat zu erzielen ist.

sd 90



VERSION RCST

Diese Version, erhältlich mit dem Superfinish Aggregat, ist ideal zum Kalibrieren und Schleifen von Platten mit großen Abmessungen. In dem Möbelbereich (furnierte und lackierte Platten) gewährleistet sie eine ausgezeichnete Oberflächenqualität.

sd 90



VERSION RRT

Für alle Bearbeitungen von Rohmaterial, furniert und lackiert, welche eine hohe Oberflächenqualität erfordern. Erhältlich mit dem Superfinish Aggregat.

sd 90

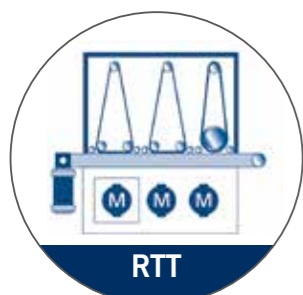

VERSION RTT

Diese Ausführung eignet sich besonders für alle Schleifarbeiten von lackierten Platten welche, dank des Superfinish Aggregats, eine erhebliche Oberflächenqualität fordern.

sd 90



VERSION XRT

Für alle Bearbeitungen von lackierten Platten, welche Präzision des elektronischen Gliederschleifschuhes und sehr hohe Oberflächenqualität, bis zu Körnung 1000, erfordern.

sd 90



VERSION XRCs

Für alle Bearbeitungen, welche das Vorschleifen und die Präzision des elektronischen Schleifschuhes erfordern.

sd 90



VERSION XRR

Für alle Bearbeitungen, welche das Vorschleifen erfordern. Ideal für die Anwendung mit Massivholz.

sd 90

Beispiel Version XRT



ARBEITSAGGREGATE

KALIBRIER- SCHLEIFAGGREGATE



Erhältlich mit Walzendurchmesser von 120 bis 320 mm, sowohl aus schrägverripptem Stahl als auch mit verschiedenen harten Gummibeschichtungen.

sd 30 sd 60 sd 70 sd 90

GUMMIBESCHICHTETE WALZE

Durch die große Auswahl an Härten (von 85 bis zu 20 Shore) garantiert die Walze optimale Resultate sowohl bei größeren Bearbeitungen mit starkem Materialabtrag als auch bei der Fertigbearbeitung von furnierten oder lackierten Werkstücken.

SCHRÄGVERRIPPTE STAHLWALZE

Gewährleistet höchste Präzision beim Kalibrieren, auch auf knotigem Massivholz oder Massivholz mit unterschiedlicher Maserung.



| Durchmesser | sd 30 | sd 60 | sd 70 | sd 90 |
|-------------|-------|-------|-------|-------|
| 120 mm | • | | | |
| 140 mm | | • | • | |
| 160 mm | | • | • | |
| 175 mm | | • | • | • |
| 250 mm | | • | • | • |
| 320 mm | | | | • |

ARBEITSAGGREGATE

HOBELWELLENAGGREGAT

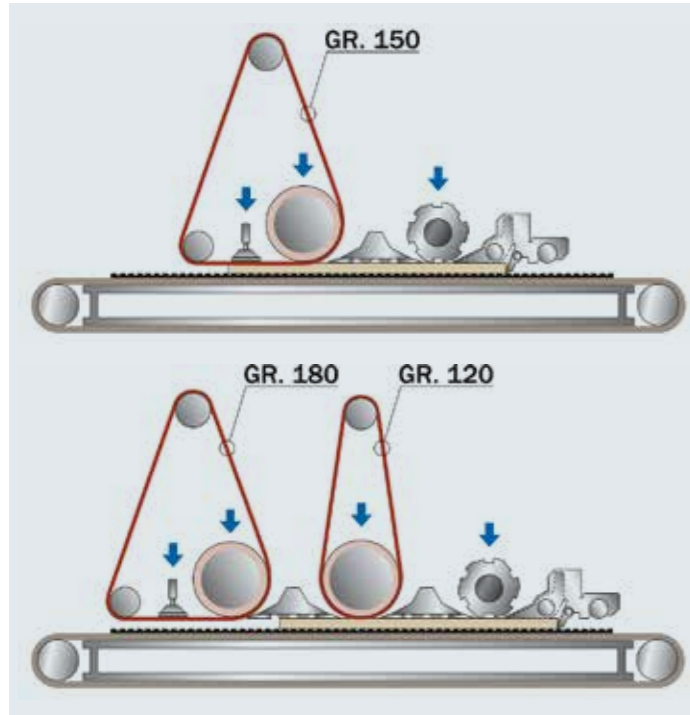

HOBELAGGREGAT

Ein einziger Arbeitsgang für einen hohen Materialabtrag bei einem relativ geringen Leistungsaufwand; eine Bearbeitung, die sonst nur mit bis zu vier Schleifvorgängen zu erreichen ist – all dies durch die spiralförmige Anordnung der Messer im Hobelwellen-Aggregat.

Der einfache Zugang, der durch das Wegschwenken des vorderen Rollentisches möglich ist, macht die Welle für Wartungsarbeiten einfach zugänglich (Option). Dank der Rückschlagsicherung am schweren Druckbalken und des Überdickenschalters an der Andruckrolle ist der Einsatz des Hobelaggregats auch für wenig erfahrene Bediener extrem sicher.

sd 60 sd 90



“HPL” HOBELWELLE: MAXIMALER ABTRAG MIT MAXIMALER EINSPARUNG

Nach dem Hobeln muss für ein optimales Oberflächenfinish die Werkstückoberfläche nur einem leichten Feinschliff unterzogen werden. Dazu werden entweder ein einziges Arbeitsaggregat mit Körnung 150 oder zwei Arbeitsaggregate mit Körnung 180 eingesetzt.

sd 60 sd 90



ARBEITSAGGREGATE

QUERAGGREGAT

QUERAGGREGAT: EINE OBERFLÄCHENQUALITÄT AUF HÖCHSTEM NIVEAU IN SYNERGIE MIT DEM SCHLEIFEN DES WALZEN- ODER DES SUPERFINISH AGGREGATS

Das Queraggregat kann zur Vorbereitung für die darauffolgende Schleifarbeit eingesetzt werden, wie zum Beispiel die Entfernung von Klebepapier oder Kitt, oder als Endaggregat zum Schleifen von lackierten Oberflächen, die eine ausgezeichnete Feinbearbeitung fordern (matte oder glänzende Effekte). Hohe Leistungen des Queraggregats durch den elektronischen Gliederschleifschuh, die 5000 mm Schleifbandlänge und das Reinigungssystem, das lange Dauer des Bandes und gleichmäßige Oberflächenqualität gewährleistet.

sd 90

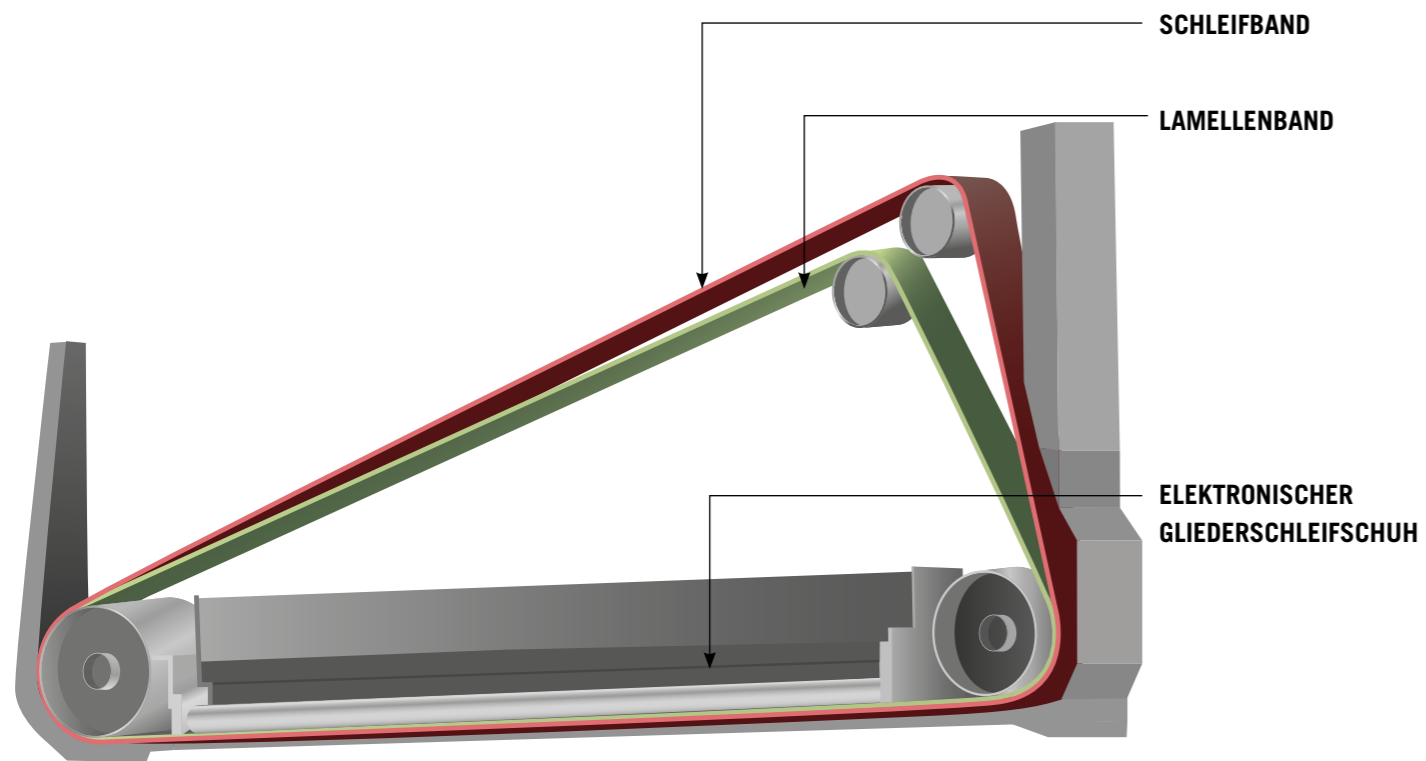

ARBEITSAGGREGATE

SUPERFINISH AGGREGAT

SUPERFINISH AGGREGAT: SCHLEIFEN AUF HÖCHSTEM NIVEAU

Eine perfekte, gleichmäßige Oberfläche wird durch den Einsatz des Lamellenbandes garantiert, welches die Kühlung während des Schleifens und die Abstastkapazität des elektronischen Schleifschuhs "MESAR" optimiert.

Das Aggregat ist besonders geeignet für das "Superfinish" von Massivholzelementen, lackierten MDF Platten oder beschichtete und lackierte Platten (matt und glänzend).

Dieses Aggregat ist außerdem die ideale Wahl für alle Firmen, die höchste Endschleifqualität für "Hoch-Glanz"-Platten suchen.

sd 90



dmc sd Reihe
Kalibrier- und Feinschleifautomat

ARBEITSAGGREGATE IM AUSLAUF



SATINIERAGGREGAT

Gewährleistet eine perfekte und gleichmäßige Endbearbeitung der Plattenoberfläche vor der Endlackierung.

sd 60 sd 70 sd 90



STRUKTURIERAGGREGAT

Die Platte erhält ein rustikales bzw. "altes" Aussehen, das besonders für Stilmöbel geeignet ist.

sd 60 sd 70 sd 90



ARBEITSAGGREGATE IM AUSLAUF

BÜRSTENAGGREGAT

Das auswechselbare Bürstenaggregat GSI ist die Antwort auf die Bedürfnisse von Flexibilität und produktiver Vielseitigkeit seitens der Klein- und Mittelbetriebe. Dank der Oszillation und des 200mm Werkzeugdurchmesser, kann das Aggregat anwenden: Strukturierwalzen aus Stahl oder Tynex, Walzen mit ausgezacktem Schleifmittel für das Bürsten, Walzen aus Schleifsteinen Scotch-Brite zur Feinarbeit auf Lack, oder Reinigungswalzen. Das Auswechseln des Werkzeugs braucht höchstens 5 Minuten auch für wenig erfahrene Bediener.

sd 60 sd 70 sd 90



ZUSÄTZLICHE VORRICHTUNGEN

FEDERN GELAGERTE DRUCKSCHUHE

Die beste Feinbearbeitung bei Massivholz. Das neue Design reduziert den benötigten Platzbedarf im Arbeitsbereich und garantiert einen stärkeren und einheitlichen Druck auf das Werkstück beim Kalibrieren von Massivholz mit starkem Materialabtrag und beim Schleifen von kurzen, schmalen oder nicht ebenen Werkstücken.

sd 60 sd 70 sd 90



ROTIERENDE ABBLASVORRICHTUNG

Entfernt auf sanfte Weise Staubreste von den bearbeiteten Werkstücken. Durch Einsatzsteuerung des Aggregats beim Einlauf des Werkstücks in die Maschine wird der Druckluftverbrauch erheblich reduziert.

sd 60 sd 70 sd 90



ÜBERWACHUNG DER SCHLEIFBANDABNUTZUNG

Einfach und intuitiv, zeigt dem Bediener wo und wann die Platte zu beschicken ist und optimiert dabei den normalen Verschleiß des Schleifbands, mit dem Ergebnis einer besseren Endbearbeitung und Reduzierung der Kosten.

sd 30 sd 60 sd 70 sd 90



VORRICHTUNG ZUR AUTOMATISCHEN TEPPICHZENTRIERUNG

Ohne jeden Eingriff des Bedieners hält ein elektro-pneumatisches System den Vorschubteppich stets in der optimalen Position.

sd 30 sd 60 sd 70 opz. sd 90

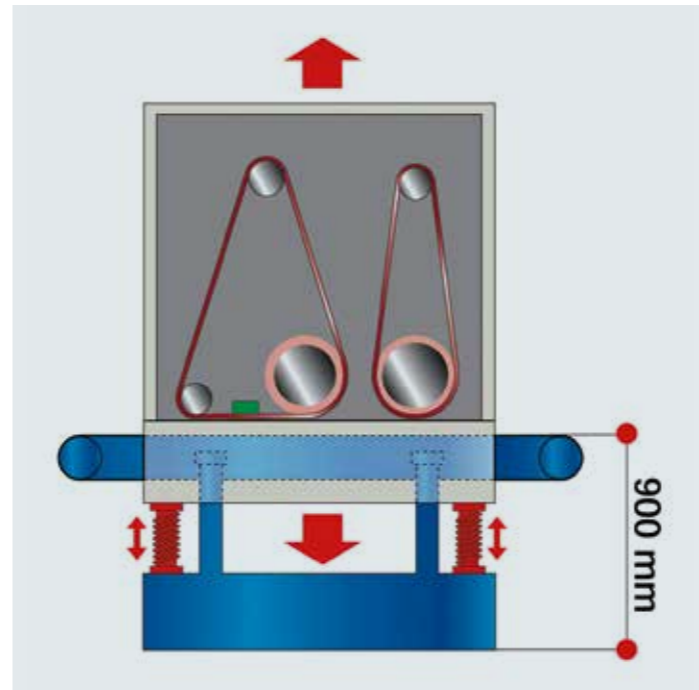

TISCH MIT FESTER ARBEITSHÖHE

Einfache Bedienung. Die Version mit einer festen Arbeitshöhe von 900 mm ermöglicht, motorisch angetriebene Rollenbahnen oder Beschickungen im Ein- oder Auslauf des Teppichs zu integrieren, um die Bearbeitung von langen und schweren Werkstücken zu erleichtern.

sd 70 sd 90

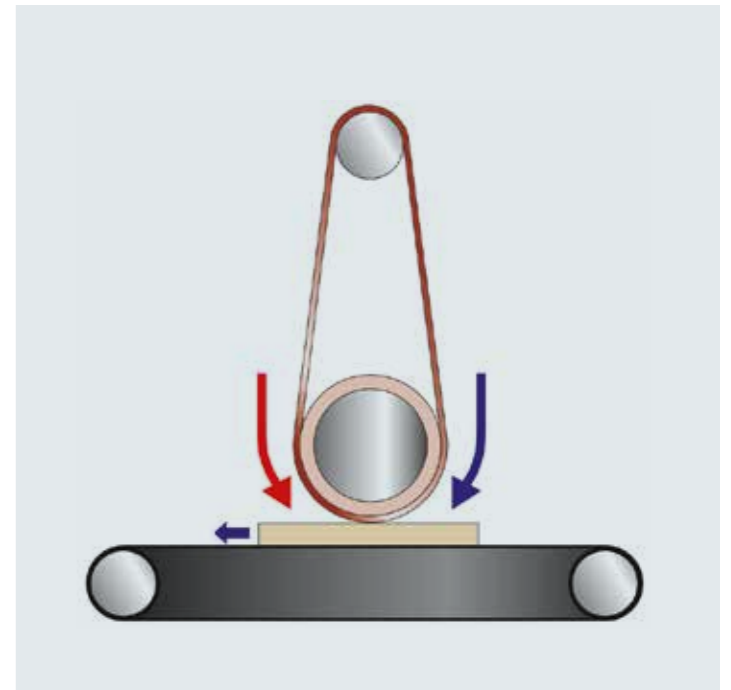

DREHRICHTUNGSUMKEHR DES SCHLEIFBANDES

Ideal für Wasserlack. Dank der speziellen Absaughauben besonders geeignet für das Vorschleifen von Massivholz (die beim Kalibrieren aufgerichteten Holzfasern werden abgeschert).

sd 60 sd 70 sd 90

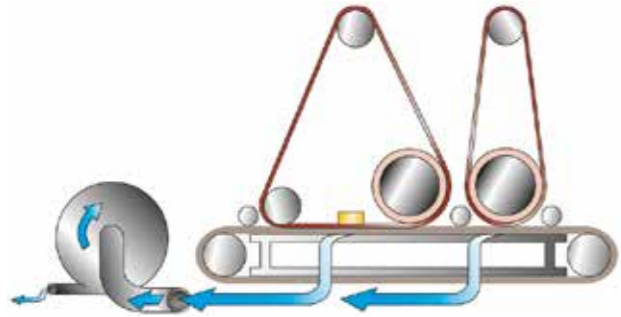

VAKUUMTISCH MIT GUMMIPROFIL IN RHOMBUSFORM

Kein Verrutschen der Werkstücke. Das besondere Gummiprofil in Rhombusform gewährleistet eine optimale Übertragung der Vorschubkraft auf das Werkstück und eine optimale Führungsstabilität. Besonders empfehlenswert bei der Bearbeitung von lackierten oder kurze Platten und beim Kalibrieren mit starker Spanabnahme.

sd 60 sd 70 sd 90

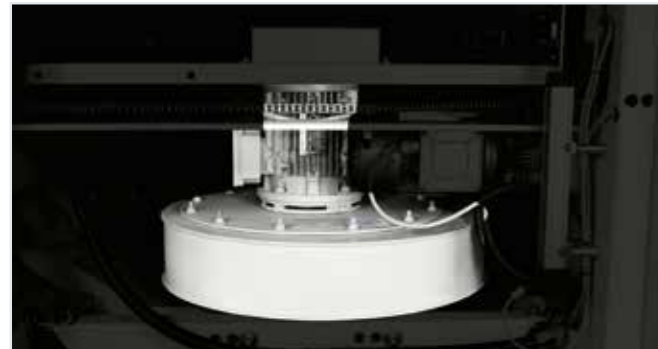

ELEKTROVENTILATOR IM MASCHINENSTÄNDER INTEGRIERT: EXTREM KOMPACTE ABMESSUNGEN

Verringerung des Platzbedarfes und der Geräuschemission durch die Unterbringung der Vakuumelemente im Maschinenständer.

sd 70 sd 90

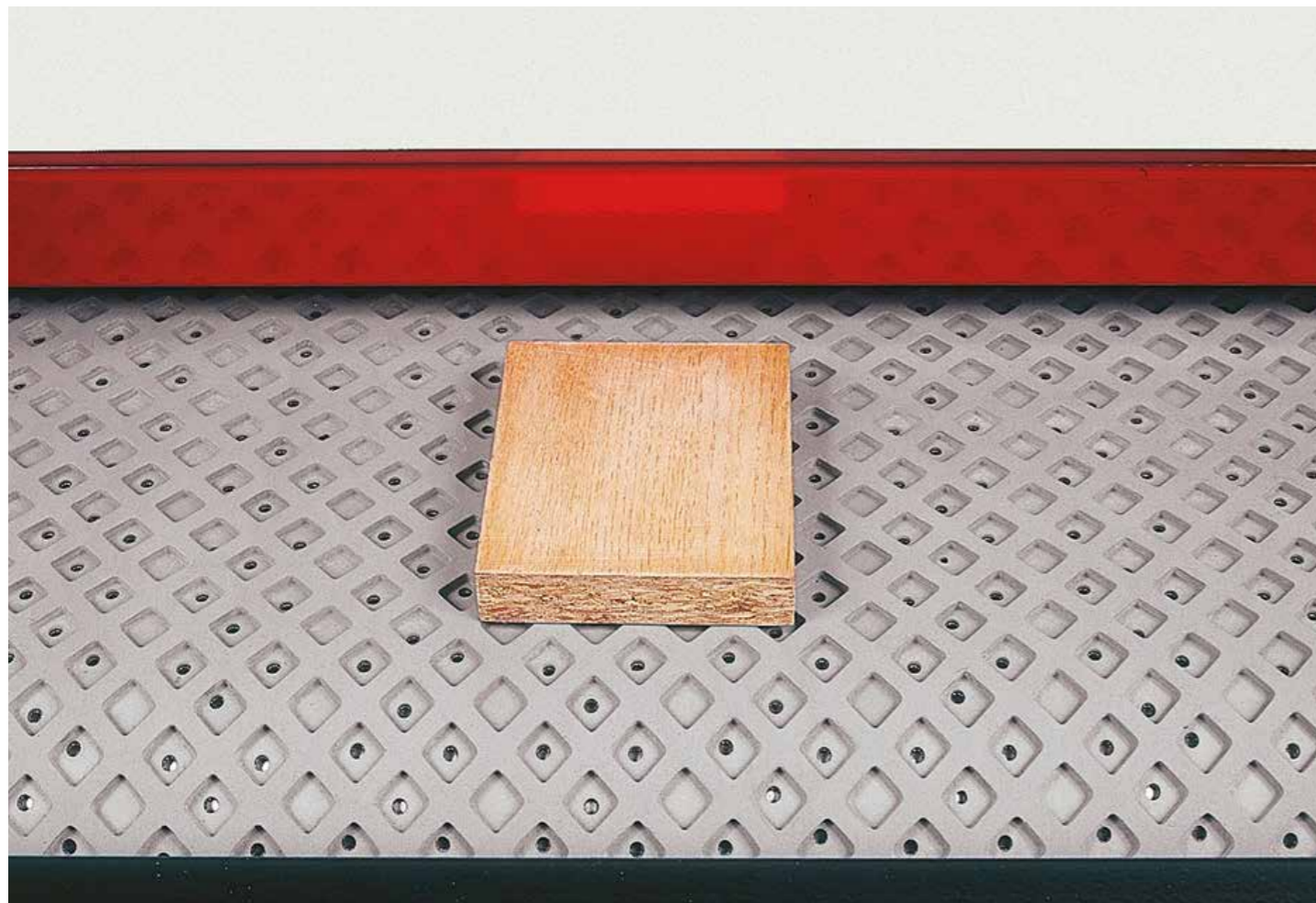

OSZILLATION DER SCHLEIFBÄNDER MIT ELEKTRONISCHER FOTOZELLE

Dieses extrem präzise System garantiert die maximale Regelmäßigkeit der Oszillation, was ein geringeres Risiko von Bandschäden und bessere Arbeitsergebnisse bedeutet.

sd 30 sd 60 sd 70 sd 90



ZEITGESTEUERTE OSZILLIERENDE BLASDÜSEN

Der zeitgesteuerte Einsatz (setzt nur ein, wenn ein Werkstück geschliffen wird), bietet dauerhafte Zuverlässigkeit und reduziert den Druckluftverbrauch auf ein Minimum. Unverzichtbar bei der Bearbeitung von lackierten Flächen.

sd 30 sd 60 sd 70 sd 90



10" EYE-S KONSOLE MIT MAESTRO ACTIVE S: SO EINFACH IST ES, KEINE FEHLER ZU MACHEN

Einfach und intuitiv ermöglicht die Verwaltung der Maschine im manuellen Modus oder mit Arbeitsprogrammen, die direkt vom Bediener konfiguriert werden können.

Die Möglichkeit, bis zu 999 Arbeitsprogramme zu speichern, um die am häufigsten verwendeten Maschineneinstellungen abzurufen, macht es auch für weniger erfahrene Benutzer ideal.

sd 30 sd 60 sd 70 sd 90

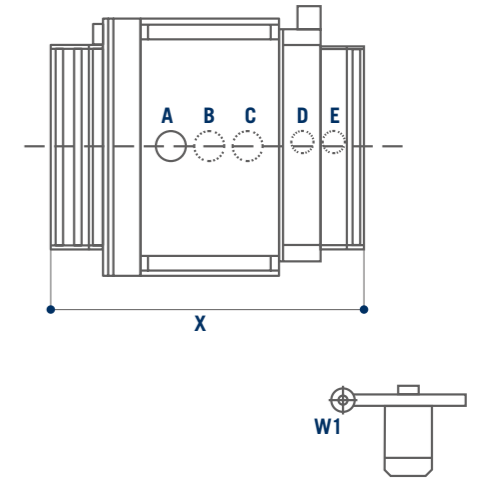

AUSSTATTUNG - SERIENMÄSSIG UND AUF ANFRAGE

| | sd 30 | sd 60 | sd 70 | sd 90 |
|---------------------------------|-------------------|----------------------------|----------------------------|--------------------------------------|
| Arbeitsbreite | 950 mm 1100 mm | 1100 mm 1350 mm | 1350 mm | 1350 mm |
| Länge der Schleifbänder | 1900 mm | 2150 mm | 2620 mm | 2620 mm |
| Hauptaggregate | 1-2 | 1-2-3 | 2-3 | 1-2-3 |
| Max. Motorleistung | 18,5 kW | 18,5 kW | 18,5 kW | 20 kW |
| Unabhängige Motoren | - | Option | Option | Option |
| Walzendurchmesser (CS-Aggregat) | 140 mm | 160 mm | 160 mm | 175 mm |
| Walzendurchmesser (R-Aggregat) | 120 mm | 140 mm 175 mm 250 mm | 160 mm 175 mm 250 mm | 175 mm 220 mm 250 mm 320 mm |
| Hobelwelle (HPL) | - | Option | - | Option 180 mm |
| Satinieraggregat | - | Option | Option | Option |
| Strukturieraggregat | - | Option | Option | Option |
| Gliederschleifschuh | Option 55 mm | Option 55 mm 30 mm | Option 55 mm 30 mm | Option 55 mm 30 mm |
| Queraggregat | - | - | - | Option 5000 mm |
| Bürstenaggregat | / | Option (1350) | Option | Option |
| Vakuumschicht | - | Option | Option | Option |
| Fester Tisch | - | - | Option | Option |

ABSAUGHAUBEN DURCHMESSER

| | dmc sd 30 | dmc sd 60 | dmc sd 70 | dmc sd 90 | |
|----|-----------|-----------|-----------|-----------|--------------------------------|
| | 95-110 | 110-135 | 135 | 135 | Arbeitsbreite |
| A | 140 | 160 | 195 | 195 | erstes Aggregat |
| B | 140 | 160 | 195 | 195 | zweites Aggregat |
| C+ | | 160 | 195 | 195 | drittes Aggregat |
| D | | 160 | 160 | 160 | Arbeitsaggregat |
| E | | 160 | 160 | 160 | rotierende Abblasvorrichtung |
| W1 | | - | 150 | 150 | innenliegender Vakuumentilator |
| W2 | | 66 | - | - | außenliegender Vakuumentilator |

MASCHINENABMESSUNGEN

| | dmc sd 30 | dmc sd 60 | dmc sd 70 | dmc sd 90 | |
|---|-----------|-----------|-----------|-----------|---------------------------------|
| | 95-110 | 110-135 | 135 | 135 | Arbeitsbreite |
| X | 1820 | 1920 | 195 | 2190 | Version mit 1 oder 2 Aggregaten |
| X | - | 2190 | 195 | 2580 | Version mit 3 Aggregaten |
| Y | 1500-1650 | 1650-1900 | 195 | 1900 | Maschinenbreite |
| Z | 1960 | 2030 | 160 | 2390 | Maschine mit beweglichem Tisch |
| Z | - | - | 160 | 2390-2590 | Maschine mit festem Tisch |



ENERGIE NUR DANN VERBRAUCHT, WENN SIE BENÖTIGT WIRD

Mit **SavEnergy** werden die Aggregate nur dann aktiviert, wenn sie benötigt werden, und bleiben in einem automatischen Standby-Betrieb, wenn keine Bearbeitung stattfindet.

COMPANY WITH
QUALITY SYSTEM
CERTIFIED BY DNV
= ISO 9001 =

Die technische Daten können je nach Maschinenausstattung variieren. In diesem Katalog sind die Maschinen mit Sonderzubehör dargestellt. Der Hersteller behält sich das Recht vor, alle Daten und Maße ohne Vorankündigung zu ändern; solche Änderungen beeinflussen nicht die Sicherheit laut CE Vorschriften.



WE'LL GO THE EXTRA MILE FOR YOU

SCM BIETET EINE KOMPLETTE PALETTE AN **HOCH SPEZIALISIERTEN SERVICELEISTUNGEN** MIT DER QUALITÄT UND DER ZUVERLÄSSIGKEIT AN, DIE UNS SEIT 70 JAHREN IN DIESEM BEREICH AUSZEICHNEN.

Von der Installation und dem Produktionsstart bis zum Kundendienst und der Wartung. Von der Schulung bis zur Lieferung von speziellen Original-Ersatzteilen: **bei uns erhalten Sie maßgeschneiderte Lösungen für Ihre Anforderungen!**

KONTAKT

SCM SERVICE
via Emilia 77 - 47921 Rimini - Italy
tel. +39 0541 700100
scmservice@scmgroup.com
www.scmwood.com

SCM SPAREPARTS
Via Casale, 450 - 47826 - Villa Verucchio (RN) - Italy
tel. +39 0541 674111
spareparts@scmgroup.com
www.scmwood.com



My Scm

| | |
|---|--|
|  <p>KUNDENDIENST UND WARTUNG</p> <ul style="list-style-type: none"> • Remote-Support per Telefon • Wartungsvertrag • Garantieverlängerung |  <p>TRAINING</p> <ul style="list-style-type: none"> • Kurse für Maschinenbediener • Kurse Software und Programmierung • Schulung für den Produktionsstart |
|  <p>ERSATZTEILE</p> <ul style="list-style-type: none"> • Liste empfohlene Ersatzteile • E-Shop • Interaktive Ersatzteilkataloge • Reparatur von elektronischen Bauteilen, Leimwannen und Elektrospeindeln |  <p>DIGITALE SERVICES</p> <ul style="list-style-type: none"> • Maestro Connect - IoT-Plattform für eine konstante direkte Verbindung mit der Maschine • Smartech - Kundendienst mit Augmented Reality • Portal My Scm - Eröffnung von Kundendienst-Tickets und einheitlicher Zugriff auf die Apps und Instrumente des Service-Bereichs. |

DIE ENTSCHEIDENSTEN HOLZBEARBEITUNGSTECHNOLOGIEN SIND BESTANDTEIL UNSERER DNA

SCM – EINE ENORME KOMPETENZ VEREINT ZU EINER EINZIGARTIGEN MARKE

Mit 70 Jahre Erfahrung ist SCM einer der unangefochtenen Marktführer im Bereich der Holzbearbeitungstechnologien und ein Innovationsmotor auf dem Feld der Holzbearbeitungsmaschinen und modernen Fertigungsanlagen mit einer weltweiten Präsenz und dem dichtesten Vertriebs- und Servicenetzwerk auf diesem Sektor.

- 70 Jahre Erfahrung
- 3 Hauptproduktionsstandorte in Italien
- 300.000 m² Produktionsfläche
- 20.000 Produzierte Maschinen pro Jahr
- 90% Exportanteil
- 20 Tochtergesellschaften
- 400 Vertretungen und Vertriebspartner
- 500 Servicetechniker
- 500 Eingetragene Patente

Unsere DNA ist geprägt von der Stärke und Sicherheit einer großen Firmengruppe. Die Marke SCM ist Teil der SCM-Group, dem

SCM GROUP, EIN HOCHQUALIFIZIERTES TEAM AUF DEM AKTUELLESTEN WISSEN

INDUSTRIAL MACHINERY

Einzelmaschinen, integrierte Systeme und Dienstleistungen für die Verarbeitung einer großen Bandbreite von Materialien.



HOLZBEARBEITUNGSTECHNOLOGIE



TECHNOLOGIEN FÜR DIE VERARBEITUNG VON KOMPOSITMATERIALIEN, ALUMINIUM, KUNSTSTOFF, GLAS, STEIN, METALL

führenden Hersteller industrieller Maschinen und Komponenten zur Verarbeitung einer enormen Bandbreite an Materialien.

STAND IN BEZUG AUF INDUSTRIELLE MASCHINEN UND KOMPONENTEN

INDUSTRIAL COMPONENTS

Technische Bauteile für die Maschinen und Systeme der Gruppe, Drittparteien und die Maschinenbauindustrie.

HITECO

SPINDELN UND TECHNISCHE BAUTEILE

Les

SCHALTCHRÄNKE

steelmec

METALLVERARBEITUNG

scmfonderie

GUSSEISEN



SCM GROUP SPA

via Casale 450 - 47826 Villa Verucchio, Rimini - Italy
tel. +39 0541 674111 - fax +39 0541 674274
scm@scmgroup.com
www.scmwood.com



00L0365645A