

RUWI 

ergo-mobil



RUWI 

RUWI GmbH Reiner Ruggaber

Alte Kirchstraße 1 D - 78737 Fluorn-Winzeln
Telefon 0049 (0) 7402-8414 Telefax 0049(0)7402-904215
e-mail: info@RUWI-online.de <http://www.RUWI-online.de>

MODULARER ARBEITSTISCH

EFFIZIENT
HOCHFLEXIBEL
WIRTSCHAFTLICH

ergonomisch arbeiten

ergo-mobil - jederzeit werkzeuglos auf die jeweilige Arbeitsanforderung umrüstbar.

ergo-mobil - variable Arbeitsfläche von 180 x 100 cm bis 285 x 130 cm, stufenlos höhenverstellbar von 80 bis 105 cm.

ergo-mobil - jederzeit mit umfangreichem Zubehörrüstbar. Für Schleif- und Verputzarbeiten gibt es ein kompaktes Absaugpaneel. Es arbeitet mit Radiallüfter und Filtersystem unterhalb der Arbeitsebene.

ergo-mobil - hochflexibler Arbeitstisch, passt sich ergonomisch dem Menschen an.

Ausführliche Informationen in bewegten Bildern gibt es hier: www.ruwi-online.de



Prisma-Bürstenauflage



Vakuumsauger oval



Absaugpaneel stufenlos regelbar



Vakuumsauger rund



Montage mit Vakuumsauger



Rastermodul mit Spannelement









Schraubstock mit Schnellverstellung

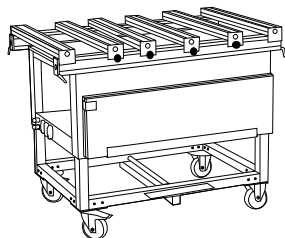
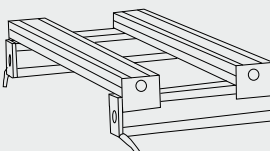

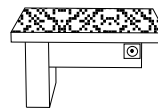

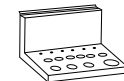

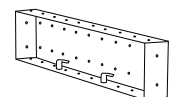
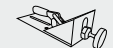

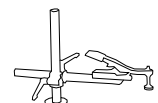
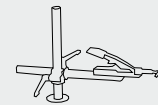
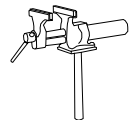

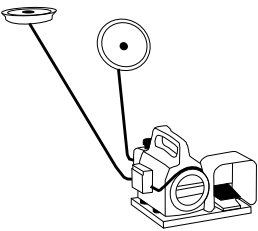
Spannelemente

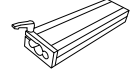
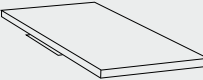

Basisversion	Artikel	Art-Nr.
	<p>Universal-Tisch RUWI ergo-mobil Basisversion</p> <ul style="list-style-type: none"> • stufenlos höhenverstellbar von 80-105 cm • mit Transportrollen, erweiterbar • Arbeitsfläche 120 x 100 cm und 165 x 100 cm • variable Breitenverschiebung von 100 auf 130 cm <p><u>inklusive:</u></p> <ul style="list-style-type: none"> • 4 Multiplex-Auflagen 100 x 30 cm, variabel verschiebbar • 4 Multiplex-Auflagen 100 x 12 cm, variabel verschiebbar • 6 integrierte Steckdosenanschlüsse 230 V mit Zuleitung • 5 integrierte Druckluftkupplungen mit Zuleitungsanschluß • 2 Systemrohre Länge 70 cm • 1 Systemrohr Länge 30 cm • 1 Werkzeugablage einhängbar, schiebbar 	20000
Zubehör nachrüstbar	Artikel	Art-Nr.
	<p>Tischverlängerung</p> <ul style="list-style-type: none"> • Breite 30 cm, um weitere 30 cm ausziehbar • zum Anbau links oder rechts • erweitert die Arbeitsfläche der Basisversion durch Wenden der Multiplex-Auflage um 85 cm <p><u>inklusive:</u></p> <ul style="list-style-type: none"> • 1 Multiplex-Auflagen 100 x 30 cm, variabel verschiebbar • 1 Multiplex-Auflagen 100 x 12 cm, variabel verschiebbar • 1 Systemrohr Länge 70 cm • 1 Systemrohr Länge 30 cm 	20050

Zubehör nachrüstbar	Artikel	Art-Nr.
	<p>Absaugelpanel zur Entstaubung Ansaugfläche 57 x 64 cm mit integriertem Radiallüfter und Filtersystem</p>	20100
	<p>Werkzeugwanne einhängbar, schiebbar</p>	20150
	<p>Werkzeugablage einhängbar, schiebbar</p>	20160
	<p>Anschlagschiene mit 2 Befestigungswinkel Schnellwechselsystem</p>	20200
	<p>Rastermodul mit Gewindeeinsätzen und Schnellwechselsystem</p>	20300
	<p>Haltewinkel mit Schubstangenspanner horizontal</p>	20310
	<p>Haltewinkel mit Prisma-Bürstenauflagen drehbar, schiebbar, Schnellwechselsystem</p>	20320
	<p>Punktanschlag</p>	20330
	<p>Vertikalspanner mit Stativ</p>	20340
	<p>Horizontalspanner mit Stativ</p>	20350
	<p>Schraubstockset mit Stativ und 3 Winkelklemmstücken</p>	20360

Zubehör nachrüstbar	Artikel	Art-Nr.
	Mobiles Vakuumpannset <u>bestehend aus:</u> <ul style="list-style-type: none"> • Vakuumpumpe mit Staubfilter und Fußschalter • 1 Vakuumsauger rund Ø 160 mm inkl. Halterohr + Schwenkgelenk • 1 Vakuumsauger oval 300 x 100 mm inkl. Halterohr + Schwenkgelenk • 2 Multifunktionsklemmböcke • 2 zusätzliche Halterohre • 2 Anschlußschläuche steckbar 	20400
	Vakuumsauger rund Ø 160 mm mit Halterohr	20450
	Vakuumsauger oval mit Halterohr	
	250 x 55 mm	20460
	300 x 100 mm	20470
	Systemrohr	
	Länge 30 cm	20500
	Länge 70 cm	20510
	Winkelgelenk für Systemrohr	20520
	Schwenkgelenk für Systemrohr	20530
	Verlängerungsprofil für Systemrohr	20540
	Multiplex-Auflage	
	einhängbar, schiebbar mit Konterprofil	
	Größe 100 x 12 cm	20600
	Größe 100 x 30 cm	20650
	Nadelfilzbelag für Multiplex-Auflagen 100 x 12 cm	20660
	Bürstenbelag für Multiplex-Auflagen 100 x 12 cm	20670

Basisversion

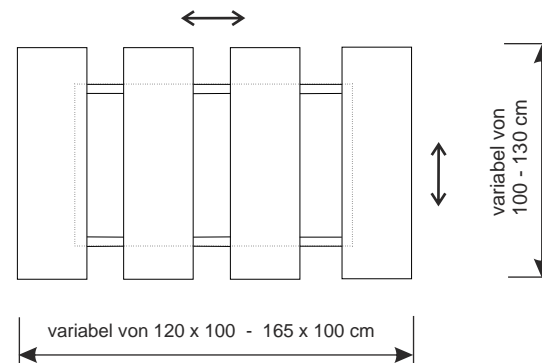

Tischerweiterung Basisversion mit 1 Tischverlängerung

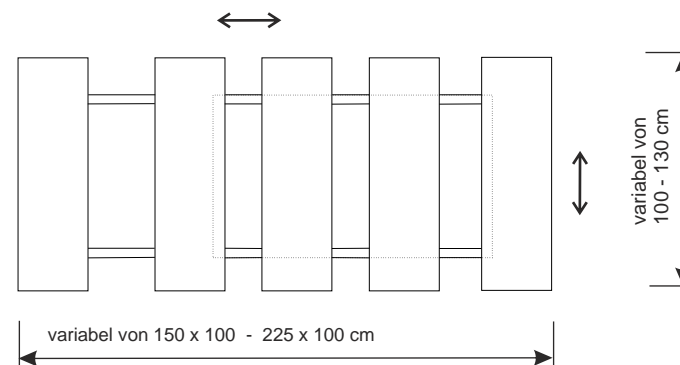

Tischerweiterung Basisversion mit 2 Tischverlängerung

